

Date 2022/12/11  
日付

Track T2サーキット  
コース (岡山県備前市)

Driver Takashi Kato  
ドライバー

Condition  Carpet  Asphalt  
路面 カーペット アスファルト

Traction High 高い Medium 普通 Low 低い  
路面グリップ

Temperature Humidity  
気温 °C 湿度 %

Track Situation  Flat  Bump  
路面状況 フラット バンピー

Track Size  Small  Medium  Large  X-Large  
トラックサイズ

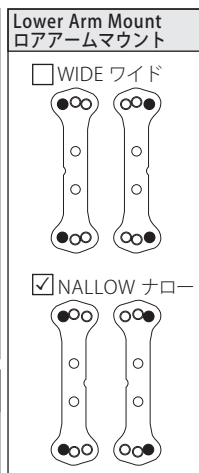
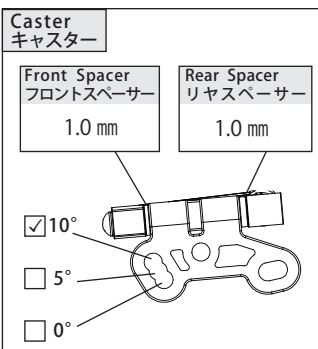
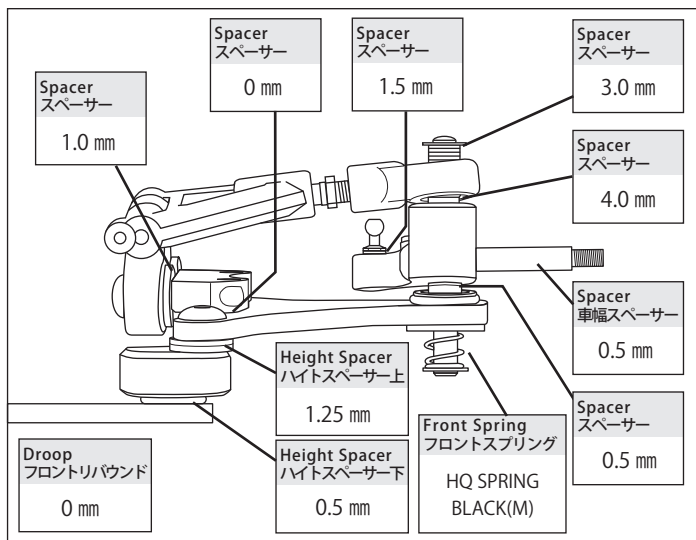

- Kingpin Oil  
キングピンオイル  
HQ KINGPIN OIL  
SOFT
- Upper Arm  
アッパーアーム  
AK12 標準 (Standard)
- Upper Arm Block  
アッパーアームブロック  
AK12 標準 (Standard)
- Lower Arm  
ロアアーム  
AK12 標準 (Standard)
- Steering Block  
ステアリングブロック  
アルミ製 (AL.knuckle)

Front Arm Support Plate  
フロントアームサポートプレート  
 No  Yes / mm

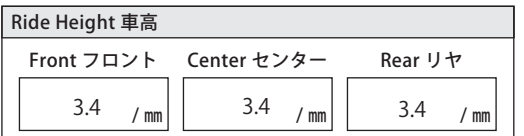
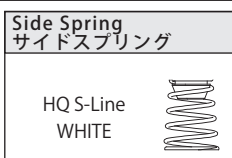
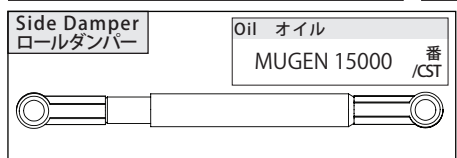
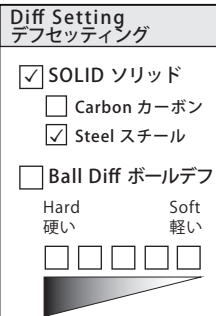
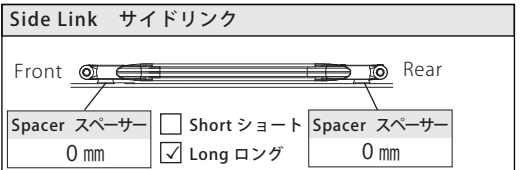
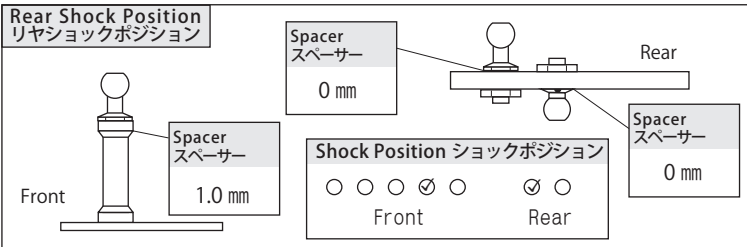
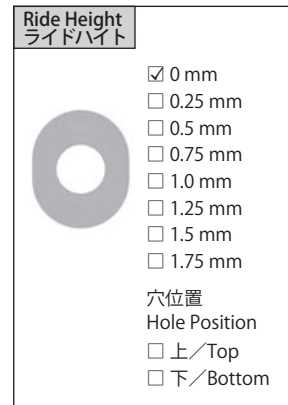
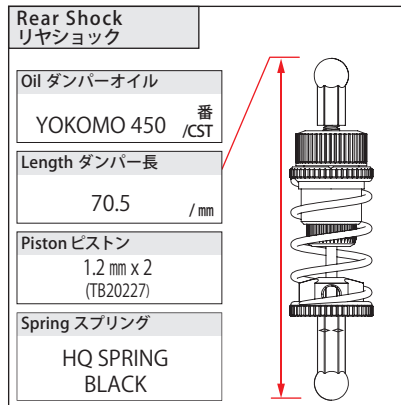

Motor モーター / Timing 進角  
HW 21.5T

Transmitter 送信機  
SANWA M17

Tread  
トレッド  
Front フロント Rear リヤ  
/mm 171.5 /mm

Spur Gear スパーギア / Pinion Gear ピニオンギア  
AXON 64P 80T / 64P 40T

Receiver 受信機  
SANWA RX-492

Battery バッテリー  
TORION 3800HV

Servo サーボ  
SANWA PGS-HR (Type2)

Electric Speed Controller スピードコントローラー  
HW

Servohorn サーボホーン  
XRAY

Body ボディ  
TeamBomber LMP-KETTER (0.4 mm) 38 mm

Main Chassis メインシャシー  
AK12 アルミ (Standard Aluminum)

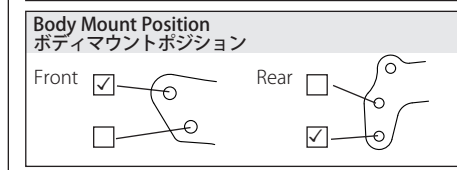

Lower Brace ロアブレース  
AK12 アルミ (Standard Aluminum)

Back Plate バックプレート  
TB20205 (SOFT)

Front フロント  
Tire タイヤ  
TeamBomber  
HQ TIRE  
YELLOW (MS)

Rear リヤ  
Tire タイヤ  
TeamBomber  
HQ TIRE  
YELLOW (MS)

Diameter 直径  
41.0 mm

Diameter 直径  
41.8 mm

Wheel ホイール  
YOKOMO

Wheel ホイール  
YOKOMO

Tire Treatment トラクション  
ステッキ

Tire Treatment トラクション  
ステッキ

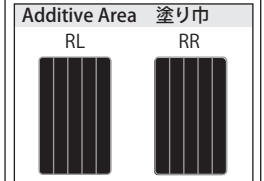
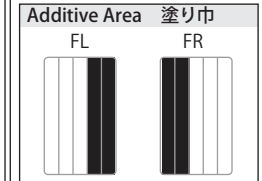

Time 時間  
3Minute

Time 時間  
60 Minute

MEMO メモ  
TB20220 チタンコートキングピン  
TB20233U 軽量スプリングリテーナー (2mmオフセット)  
TB20230 チタンコートダンパーシャフト  
TB20264 フロントサスマウントプレート  
TB20265 アルミ製リヤホイールビス  
TB20266 AK12 キャスターブロックサポート  
TB20267 3D ボディバンパー  
TB20268 HQ フロントスプリングリテーナー  
TB60024 リップスポイラー 1.5mm 追加  
※AXON 製チタンビス使用